



# คู่มือการใช้งาน

## Digital Door Lock YDM7116A

เข้าออกโดย ระบบการ์ด / สแกนลายนิ้วมือ,  
รหัส / กุญแจสำรอง / บลูทูธ

PLEASE READ INSTRUCTIONS BEFORE USE.  
The functions and design of this product can be changed  
without prior notice for performance and quality improvement.



Packaging of this product can be recycled.



**WEEE Note:**  
Waste electrical products should not be  
disposed of with household waste.  
Please recycle where facilities exist.  
Check your local authority or retailer for  
recycling advice.



ISL-1865-04

**Call Center 02 722 7500**

ในการปรับปรุงคุณภาพของสินค้าฟังก์ชันการใช้งาน และการออกแบบผลิตภัณฑ์ที่สามารถเปลี่ยนแปลงได้  
โดยไม่ต้องแจ้งให้ทราบล่วงหน้า

กรุณาเก็บคู่มือการใช้งานไว้ในที่ปลอดภัยเพื่ออ้างอิงในอนาคต

## 1. สิ้นคำด้านหน้า (ติดตั้งด้านนอกของประตู)

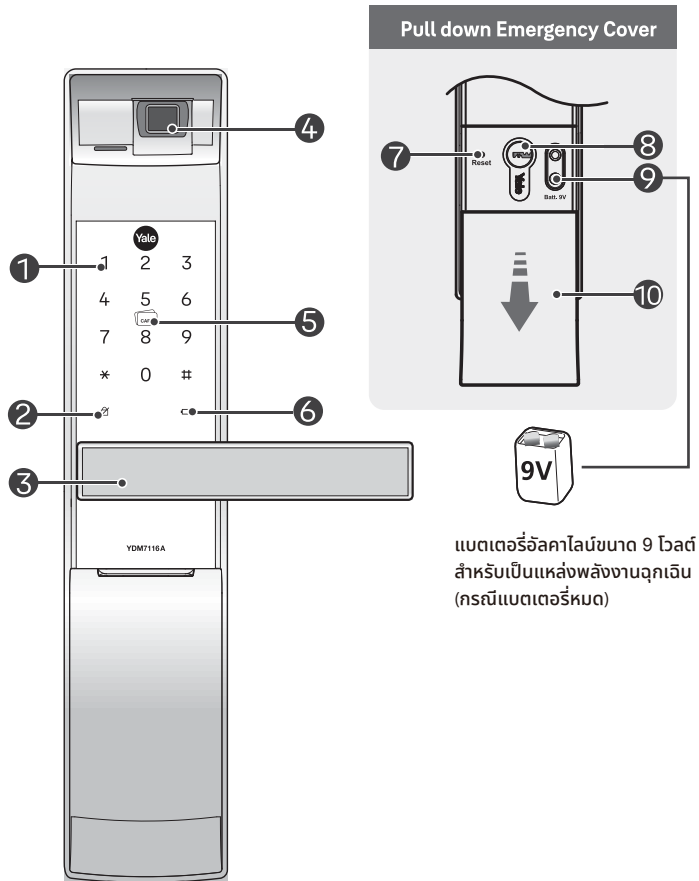

## 27. ข้อควรระวัง

- ไม่ติดตั้งสิ้นคำในสภาพแวดล้อมภายนอก (สิ้นคำเหมาะเก็บภายในเท่านั้น)
- ไม่พยายามที่จะแยกชิ้นส่วนด้วยตัวเอง เพราะอาจทำให้เกิดไฟช็อต และเกิดอันตรายต่อตัวสิ้นคำได้
- ไม่จัดแจง หรือกุกุบสิ้นคำ
- ตรวจสอบให้แน่ใจว่าระบบล็อกประตูแล้ว เมื่อท่านออกจากบ้านจากด้านใน
- โปรดระมัดระวังอย่าตีที่มือจับ เพราะอาจเกิดการบาดเจ็บได้
- ไม่ใช้น้ำ หรือตัวทำละลายใดๆ เช่น น้ำมันก๊าด หรือเบนซิน ซึ่งจะเป็นอันตรายต่อวงจรอิเล็กทรอนิกส์ การเสื่อมสภาพ และ / หรือ สีหลุดล่อน
- ควรเปลี่ยนรหัสผ่านของท่าน ให้แตกต่างจากรหัสผ่านที่ได้รับมากับตัวสิ้นคำ
- เมื่อท่านใช้โหมดล็อกด้วยตนเอง ขอให้ท่านตรวจสอบให้แน่ใจว่าระบบล็อกประตูแล้วอย่างปลอดภัย เมื่อท่านออกจากบ้าน
- เมื่อโหมดบังคับล็อกจากด้านนอกเปิดใช้งาน เมื่อมีผู้เปิดประตูเพื่อออกจากบ้านจากด้านใน สัญญาณเตือนจะดังขึ้น
- ไม่ใช้แบตเตอรี่ชาร์จ (ถ่านชาร์จ) ให้ใช้แบตเตอรี่อัลคาไลน์เท่านั้น
- ขอให้ท่านปฏิบัติตามคำแนะนำ และข้อควรระวังข้างต้น เพื่อป้องกันการบาดเจ็บที่อาจเกิดขึ้นได้
- ไม่รับประกันกรณีใช้ในสภาพแวดล้อมพิเศษ เช่น ในพื้นที่ที่มีความร้อนชื้นสูง หรือบริเวณริมทะเล
- ไม่รับประกันกรณีใช้ในสภาพความชื้นสูง ความร้อนสูง และสภาพแวดล้อมพิเศษอื่นๆ สภาพกัดกร่อนสูง ความเสียหายที่เกินกว่าจะซ่อมแซมได้ การขึ้นสนิม การดัดแปลง หรือซ่อมแซมโดยไม่ได้รับอนุญาตความประมาท อุบัติเหตุ การดัดแปลง การกระทำของพระเจ้า การหก หรือรั่วไหลของของเหลว หรือเศษอาหาร

#### 4. สิ้นค้าด้านหลัง (ติดตั้งด้านในของประตู)

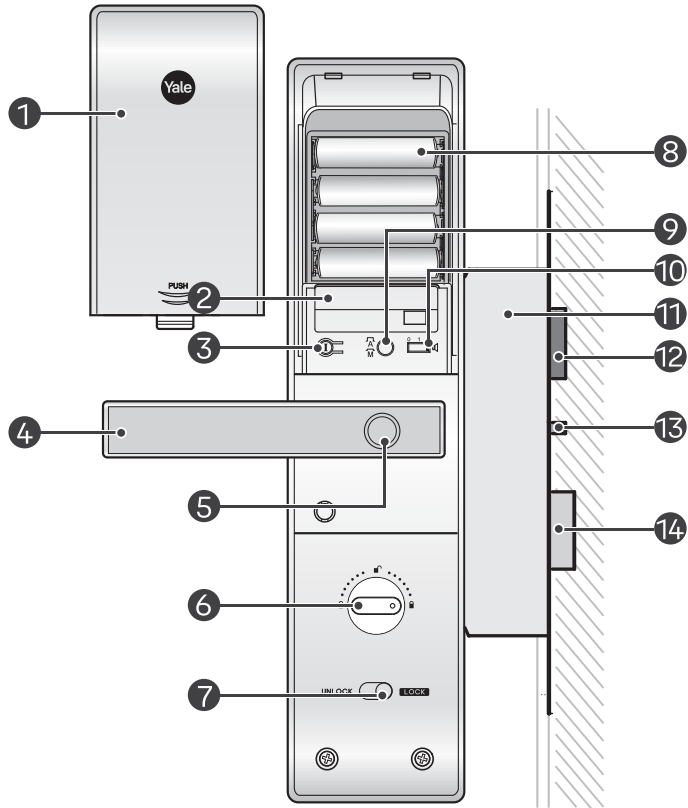

- \* ฟังก์ชันแนะนำด้วยเสียง : สะดวก และง่ายในการตั้งค่า
- \* เมื่อเปลี่ยนโหมดการทำงาน : รหัสผ่าน หรือการลงทะเบียนอื่นๆ ที่ลงทะเบียนไว้จะถูกลบทันที
- \* กรุณาติดตั้งโมดูล (ตัวรับสัญญาณ) : เพิ่มเติมเมื่อต้องการใช้ลูกรูด หรือ Home Automation

| 7. การลบข้อมูลของตัวเครื่องทั้งหมด           |   |   |   |   |   |   |           |    |       |                                |   |    |   |
|--|---|---|---|---|---|---|-----------|----|-------|--------------------------------|---|----|---|
| ลบข้อมูล                                     | M | I | 5 | # | M | # | *         | OR | I     |                                |   |    |   |
| 8. การตั้งค่าภาษา                            |   |   |   |   |   |   |           |    |       |                                |   |    |   |
| การตั้งค่าภาษา                               |   |   |   |   |   | 1 | Korean    | #  | *     | OR                             | I |    |   |
|  |   |   |   |   |   | 2 | Chinese   | #  | *     | OR                             | I |    |   |
|  |   |   |   |   |   | 3 | English   | #  | *     | OR                             | I |    |   |
|  |   |   |   |   |   | 4 | Taiwanese | #  | *     | OR                             | I |    |   |
|  | M | I | 6 | # | 5 | # |           |    |       |                                |   |    |   |
| 9. การตั้งค่าบุรุษ (แอปพลิเคชัน Yale Access) |   |   |   |   |   |   |           |    |       |                                |   |    |   |
| ลงทะเบียน                                    | M | I | 7 | # |   |   |           |    |       | Set up a new device in the app |   |    |   |
|  |   |   |   |   |   |   |           |    |       | ตั้งค่าต่อในแอปพลิเคชัน        |   |    |   |
| 10. รีโมทคอนโทรลเลอร์                        |   |   |   |   |   |   |           |    |       |                                |   |    |   |
|  |   |   |   |   |   |   |           |    |       | สูงสุด 5 ตัว                   |   |    |   |
| ลงทะเบียน                                    | M | I | 8 | # | 1 | # | UN        | #  | SET   | #                              | * | OR | I |
| ลบรีโมทคอนโทรลเลอร์                          |   |   |   |   | 3 | # | UN        | #  | *     | OR                             | I |    |   |
| 11. คอนโทรลเลอร์                             |   |   |   |   |   |   |           |    |       |                                |   |    |   |
| ลงทะเบียน                                    | M | I | 9 | # | 1 | # | Cont      | #  | *     | OR                             | I |    |   |
| ลบรีโมทคอนโทรลเลอร์                          |   |   |   |   | 3 | # | M         | #  | *     | OR                             | I |    |   |
| 12. การเปลี่ยนโหมดขั้นสูง เป็นโหมดทั่วไป     |   |   |   |   |   |   |           |    |       |                                |   |    |   |
| เปลี่ยนโหมด                                  | M | I | 6 | # | 1 | # | U         | #  | U     | I                              |   |    |   |
|  |   |   |   |   |   |   | New       |    | Again |                                |   |    |   |

**\*\* Remark :** หากอยู่ในสถานะเชื่อมต่อ หรือเคยเชื่อมต่อ Yale Access (Advance Mode) แล้ว การกลับสู่ Normal Mode ต้องทำการ Factory Reset เท่านั้น











#### ฟังก์ชันเสียงแนะนำการใช้งาน

สิ้นค้านี้มาพร้อมกับเสียงแนะนำการใช้งาน และการตั้งค่าต่างๆ ซึ่งจะช่วยให้คุณใช้งานได้ง่ายยิ่งขึ้น (เมื่อท่านตั้งค่าอุปกรณ์ ให้ฟังเสียงแนะนำการใช้งานเพื่อป้องกันการใช้งาน หรือการตั้งค่าผิดพลาด)

รหัสผ่าน คีย์การ์ด และรหัสผ่านที่ลงทะเบียนแล้วจะถูกลบเมื่อเปลี่ยนโหมดการใช้งาน โปรดติดตั้งโมดูลในกรณีที่ท่านใช้งานรีโมทคอนโทรลเลอร์ หรือ Home Automation

## 7. การตั้งค่า

|                          |  |
|--------------------------|--|
| โหมดทั่วไป               | ผู้ใดที่ทราบรหัสผ่าน (User Code) ผู้นั้นมีสิทธิ์ในการตั้งค่าต่างๆ ของตัวเครื่องได้   |
| โหมดขั้นสูง              | เฉพาะผู้ที่ทราบรหัส Master Code เท่านั้น จึงจะมีสิทธิ์ในการตั้งค่าต่างๆ ของตัวเครื่อง  |
| รหัสผ่านสำหรับผู้มาเยือน | รหัสนี้จะต้องแตกต่างจาก User Code และใช้สำหรับผู้มาเยือนเท่านั้นโดยรหัสนี้จะไม่มีสิทธิ์ในการตั้งค่าใดๆ                           |
| รหัสผ่านใช้งานครั้งเดียว | รหัสนี้จะสามารถใช้ปลดล็อกประตูได้เพียงครั้งเดียวจากนั้นรหัสจะถูกลบโดยอัตโนมัติ   |
| รหัสผู้ใช้               | รหัสผู้ใช้อาจจะเป็นตัวเลข 2 หลัก (เช่น 01, 02, ...) เมื่อลงทะเบียนผู้ใช้ในโหมดขั้นสูง รหัสผู้ใช้อาจจะใช้เพื่อยืนยันตัวตนอีกครั้ง |







































|   |  |
|---|--|
|    | แตะฝ่ามือของท่านที่แป้นกดหมายเลข เพื่อเริ่มต้นการทำงาน           |
|    | กด * บนแป้นกดหมายเลข   |
|    | กด # บนแป้นกดหมายเลข   |
|   | กด ⓘ ในทุกขั้นตอน เพื่อเริ่มต้นหรือสิ้นสุดการทำงานในขั้นตอนนั้นๆ |
|  | แตะคีย์การ์ด (สูงสุดได้ถึง 100 ใบ)                               |
|  | แตะลายนิ้วมือบนเซ็นเซอร์สแกนลายนิ้วมือ (สูงสุด 100 ลายนิ้วมือ)   |
|  | ใส่รหัสผ่าน (User Code) (4-10 หลัก)                              |
|  | ใส่ Master Code (4-10 หลัก)                                      |
|  | ใส่ Visitor Code (4 หลักเท่านั้น)                                |
|  | ใส่รหัสผ่านใช้งานครั้งเดียว (4 หลักเท่านั้น)                     |
|  | รหัสผู้ใช้ 2 หลัก (เช่น 01, 02, ...)                             |

## 24. ตารางรหัส (ทำสำเนาไว้ได้หากจำเป็น)

| การจัดการรหัสผ่าน (สูงสุดถึง 100 รหัส) |            |          |
|--|------------|----------|
| ประเภทของรหัสผ่าน                      | ชื่อผู้ใช้ | รหัสผ่าน |
| Master                                 |            |          |
| User ___                               |            |          |
| User ___                               |            |          |
| User ___                               |            |          |
| User ___                               |            |          |
| User ___                               |            |          |
| User ___                               |            |          |
| User ___                               |            |          |
| User ___                               |            |          |
| User ___                               |            |          |
| User ___                               |            |          |
| User ___                               |            |          |
| User ___                               |            |          |
| User ___                               |            |          |
| User ___                               |            |          |
| User ___                               |            |          |
| User ___                               |            |          |
| User ___                               |            |          |
| User ___                               |            |          |
| User ___                               |            |          |
| User ___                               |            |          |

## 9. เมนูลัด (โหมดทั่วไป)

โหมดทั่วไปเป็นโหมดที่สะดวกสำหรับผู้ใช้ในการตั้งค่าตัวเครื่อง ในกรณีที่ใช้รหัสผ่าน ท่านจะสามารถตั้งค่าเพื่อใช้รหัสผ่านสำหรับผู้มาเยือน และรหัสผ่านใช้งานครั้งเดียวได้

| โหมดทั่วไป คือ คำเริ่มต้น  |  | * ต่อไป  | ① สิ้นสุดการทำงาน                                   |
|--|--|--|---|
| <b>1. รหัสผ่าน (User Code)</b>   |  |  | รหัสเดียวเท่านั้น                                   |
| ลงทะเบียน  |           | New  |   |
| <b>2. คีย์การ์ด (Card Key)</b>   |  |  | สูงสุด 100 ใบ                                       |
| ลงทะเบียน  |           |  |   |
| <b>3. ลายนิ้วมือ (Fingerprint)</b>   |  |  | สูงสุด 100 ลายนิ้วมือ                               |
| ลงทะเบียน  |  *  * OR  | 8times   |   |
| <b>4. รหัสผ่านสำหรับผู้มาเยือน (Visitor Code)</b>  |  |  | รหัสเดียวเท่านั้น                                   |
| ลงทะเบียน  |   1 #  |  #  # * OR        |   |
| ลบรหัส   |   1 #  |  #  # * OR        |   |
| <b>5. รหัสผ่านใช้งานครั้งเดียว (One Time Code)</b>                                       |  |  | รหัสเดียวเท่านั้น รหัสจะถูกลบโดยอัตโนมัติหลังใช้งาน |
| ลงทะเบียน  |   2 #  |  #  # * OR  |   |
| ลบรหัส   |   2 #  |  #  # * OR  |   |
| <b>6. ลบลายนิ้วมือ หรือคีย์การ์ดทั้งหมด (Delete All Credentials (Fingerprint, Card))</b> |  |  |   |
| ลบลายนิ้วมือทั้งหมด  |   3 #  |  #  # * OR  |   |
| ลบคีย์การ์ดทั้งหมด   |   3 #  |  #  # * OR  |   |

## 19. การตั้งค่าระดับสูง

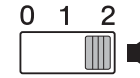

ท่านสามารถปรับระดับเสียงได้โดยใช้สวิตช์ปรับเสียง ดังต่อไปนี้

2 = เสียงดัง 1 = เสียงเบา 0 = เสียงเงียบ

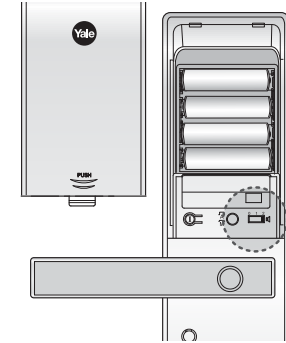

## 20. ระบบล็อกหน่วงเวลา 3 นาที

หลังจากใส่รหัสผ่านผิด หรือสแกนลายนิ้วมือผิด หรือแตะการ์ดที่ไม่ได้ลงทะเบียนเกิน 5 ครั้ง ระบบล็อกหน่วงเวลาจะทำงานเป็นเวลา 3 นาที

การปลดล็อกระบบล็อกหน่วงเวลา 3 นาที

1. โยกมือจับด้านใน
2. เปิดประตูด้วยกุญแจฉุกเฉิน
3. กดปุ่ม ①

## 21. สัญญาณเตือนภัย

สัญญาณเตือนการบุกรุก หรือเครื่องถูกจัดแงะ

สัญญาณเตือนการจัดแงะ : เมื่อมีคนพยายามที่จะการบุกรุกโดยเปิดประตูในขณะที่ประตูล็อกอยู่

สัญญาณเตือนภัยจะดังขึ้น

สัญญาณเตือนการทำลาย : เมื่อตัวเครื่องด้านนอก หรือด้านในถูกทำลาย

สัญญาณเตือนภัยจะดังขึ้น

การปิดสัญญาณเตือนภัย

1. ใส่รหัสผ่าน (User Code) ที่ลงทะเบียนแล้ว
2. กดปุ่ม ① ค้างไว้ 5 วินาที
3. สแกนลายนิ้วมือที่ลงทะเบียนแล้ว
4. แตะคีย์การ์ดที่ลงทะเบียนแล้ว

## 10. การปลดล็อกประตูโดยใช้รหัสผ่าน (User Code)

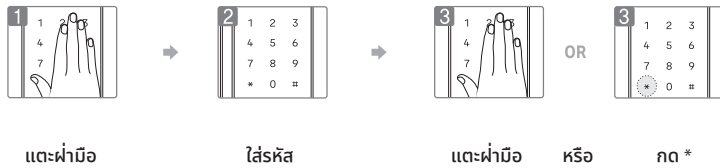

## 11. การปลดล็อกประตูโดยใช้ลายนิ้วมือ / คีย์การ์ด



## 12. การเปิดใช้งานปุ่ม Safe Handle

### การยกเลิกการใช้งานปุ่ม Safe Handle

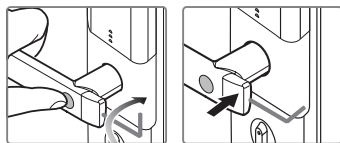

1. เปิดฝาคกรอบแบตเตอรี่ และนำประแจหัวเหลี่ยมออกมา
2. หมุนสกรูตามเข็มนาฬิกาพร้อมกดปุ่ม Safe Handle ไปด้วยจนกว่าปุ่ม Safe Handle เรียบไปกับมือจับ

### การเปิดใช้งานปุ่ม Safe Handle

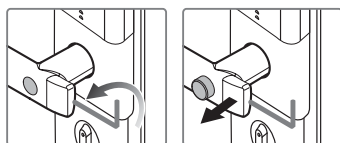

1. เปิดฝาคกรอบแบตเตอรี่ และนำประแจหัวเหลี่ยมออกมา
2. หมุนสกรูทวนเข็มนาฬิกาจนกว่าปุ่ม Safe Handle จะตั้งออกมา

## 13. การเปิดประตู (ด้านใน / ด้านนอก)

### การเปิดประตูจากด้านนอก

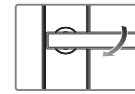

โยกก้านโยก เพื่อเปิดประตู

### การเปิดประตูจากด้านใน

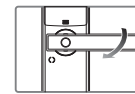

1. การเปิดประตูเมื่อปุ่ม Safe Handle เปิดใช้งาน ผลักปุ่ม Safe Handle จากนั้นให้กด และเปิดประตูปุ่ม Safe Handle จะอยู่บนมือจับด้านใน
2. การเปิดประตูเมื่อปุ่ม Safe Handle ถูกล็อกอยู่ กดมือจับด้านใน และเปิดประตู

### โหมดบังคับล็อกจากด้านใน

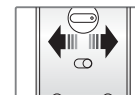

ปิดประตูแล้วเลื่อนปุ่มล็อกไปที่ตำแหน่ง "LOCK"

## 14. การปลดล็อกประตูโดยใช้ Smart Etiquette

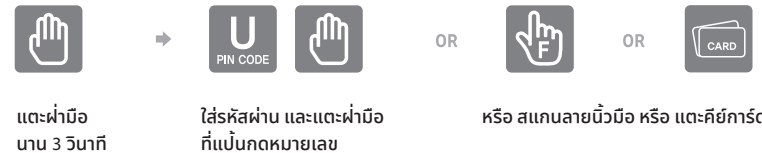

## 15. การล็อกประตู (ด้านใน / ด้านนอก)

### โหมดล็อกอัตโนมัติ (ด้านใน/ด้านนอก)



เมื่อท่านอยู่ในโหมดล็อกอัตโนมัติ เซ็นเซอร์จะตรวจจบการปิดประตู และล็อกโดยอัตโนมัติภายใน 5 วินาที

### โหมดล็อกด้วยตนเอง



ประตูจะล็อกเมื่อแตะฝ่ามือที่แป้นกด (ด้านนอก)



ใช้ตัวบิดบนตัวเครื่อง (ด้านใน)

## 16. โหมดล็อกอัตโนมัติ / โหมดล็อกด้วยตนเอง

### การตั้งค่าโหมดล็อกอัตโนมัติ



กดปุ่ม Automatic / Manual Lock ให้ปุ่มนูนขึ้น เพื่อตั้งค่าเป็นโหมดล็อกอัตโนมัติ

### การตั้งค่าโหมดล็อกด้วยตนเอง



กดปุ่ม Automatic / Manual Lock ให้ปุ่มเรียบไปกับตัวเครื่อง เพื่อตั้งค่าเป็นโหมดล็อกด้วยตนเอง

## 17. การเปิดประตูโดยใช้รหัสผ่านหลอก



OR



แตะฝ่ามือ

ใส่รหัสผ่านจริงตามด้วยรหัสผ่านหลอก

ใส่รหัสผ่านหลอกตามด้วยรหัสผ่านจริง

แตะฝ่ามือ

## 18. โหมดบังคับล็อกจากด้านนอก

### การตั้งค่าโหมดบังคับล็อกจากด้านนอก - โดยใช้ลายนิ้วมือ (Fingerprint)



แตะลายนิ้วมือที่ลงทะเบียนแล้ว และค้างไว้จนกว่าจะได้ยินเสียง บีบ 3 ครั้ง

### การตั้งค่าโหมดบังคับล็อกจากด้านนอก - โดยใช้คีย์การ์ด (Card Key)



แตะฝ่ามือบนแป้นกดหมายเลข ใส่รหัสผ่าน แล้วกดปุ่ม # ค้างไว้ 5 วินาที

### การตั้งค่าโหมดบังคับล็อกจากด้านนอก - โดยใช้คีย์การ์ด (Card Key)



แตะคีย์การ์ดบนตัวอ่านคีย์การ์ดค้างไว้ 5 วินาที จนกว่าท่านจะได้ยินเสียง "บีบ" ดังขึ้น 3 ครั้ง

### การปลดการตั้งค่าโหมดบังคับล็อกจากด้านนอก

เมื่อประตูถูกปลดล็อกจากด้านนอกโดยการยืนยันตัวตนที่ถูกต้องแล้ว โหมดบังคับล็อกอัตโนมัติ จะถูกปลดออก

| 7. การตั้งค่าภาษา |          |   |   |   |   |   |   |           |   |        |
|-------------------|----------|---|---|---|---|---|---|-----------|---|--------|
| ตั้งค่าภาษา       |          |   |   |   |   |   | 1 | Korean    | # | * OR I |
|                   |          |   |   |   |   |   | 2 | Chinese   | # | * OR I |
|                   |          |   |   |   |   |   | 3 | English   | # | * OR I |
|                   |          |   |   |   |   |   | 4 | Taiwanese | # | * OR I |
|                   | U        | I | 4 | # | 5 | # |   |           |   |        |
|                   | PIN CODE |   |   |   |   |   |   |           |   |        |

| 8. รีโมทคอนโทรลเลอร์ |          |   |   |   |  |  |   |   |            |          |
|----------------------|----------|---|---|---|--|--|---|---|------------|----------|
| สูงสุด 5 ตัว         |          |   |   |   |  |  |   |   |            |          |
| ลงทะเบียน            |          |   |   |   |  |  | 1 | # | SET Button | # * OR I |
|                      |          |   |   |   |  |  | 3 | # | U          | # * OR I |
| ลบรีโมทคอนโทรลเลอร์  |          |   |   |   |  |  |   |   |            |          |
|                      | U        | I | 8 | # |  |  |   |   |            |          |
|                      | PIN CODE |   |   |   |  |  |   |   |            |          |

| 9. คอนโทรลเลอร์ |          |   |   |   |  |  |   |   |             |          |
|-----------------|----------|---|---|---|--|--|---|---|-------------|----------|
| ลงทะเบียน       |          |   |   |   |  |  | 1 | # | Cont roller | # * OR I |
|                 |          |   |   |   |  |  | 3 | # | U           | # * OR I |
| ลบคอนโทรลเลอร์  |          |   |   |   |  |  |   |   |             |          |
|                 | U        | I | 9 | # |  |  |   |   |             |          |
|                 | PIN CODE |   |   |   |  |  |   |   |             |          |

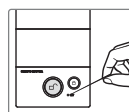

### วิธีการกดปุ่มตั้งค่ารีโมทคอนโทรลเลอร์

กดปุ่มลงทะเบียนซึ่งอยู่ด้านหน้าของรีโมทคอนโทรลเลอร์ ท่านสามารถกดปุ่มนี้ได้โดยใช้เข็ม ดังภาพ

หมายเหตุ : ท่านต้องมั่นใจว่า ท่านได้ปฏิบัติตามข้อกำหนดดังต่อไปนี้ เมื่อเชื่อมต่อล็อกกับแอปพลิเคชัน Yale Access

1. หากท่านไม่สามารถลงทะเบียนเชื่อมต่อล็อกกับแอปพลิเคชัน Yale Access ขณะที่ท่านอยู่ในโหมดทั่วไป สาเหตุอาจมาจากตัวล็อก หรือ Version ของ Firmware ดังนั้น ให้ท่านลองเปลี่ยนจากโหมดทั่วไป เป็นโหมดขั้นสูง
2. เนื่องจากแอปพลิเคชัน Yale Access จะทำงานเฉพาะในโหมดขั้นสูงเท่านั้น ดังนั้น รหัสผ่านจะเปลี่ยนเป็น Master code เมื่อท่านลงทะเบียนแอปพลิเคชัน ขณะอยู่ในโหมดทั่วไป
3. การตั้งค่าทุกอย่างจะถูกลบ เมื่อท่านเปลี่ยนโหมด หรือลบแอปพลิเคชัน

## 22. แหล่งพลังงานลูกเงิน



นำแบตเตอรี่อัลคาไลน์ ขนาด 9 โวลต์ จีทีตำแหน่ง แหล่งพลังงานลูกเงินตาม รูปด้านบน

แตะฝ่ามือที่แป้น กดหมายเลข

ใส่รหัสผ่านแล้วแตะฝ่ามือ ที่แป้นกดหมายเลขอีกครั้ง

หรือ แตะคีย์การ์ด

หรือ สแกนลายนิ้วมือ

## 23. การเปลี่ยนแบตเตอรี่



สินค้าใช้แบตเตอรี่อัลคาไลน์ขนาด AA 1.5 โวลต์ จำนวน 4 ก้อน โดยจะมีอายุการใช้งาน 1 ปี ในกรณี เปิด / ปิดประตู 10 ครั้งต่อวัน (ให้ใช้แบตเตอรี่อัลคาไลน์แท้เท่านั้น)

ท่านต้องทำการเปลี่ยนแบตเตอรี่ทั้ง 4 ก้อน เมื่อมีสัญญาณดังต่อไปนี้

- ไฟแสดงสถานะแบตเตอรี่อ่อนสีแดงจะแสดงขึ้นบนหน้าจอ
- ข้อความเตือนแบตเตอรี่อ่อนแสดงขึ้น

\* การใส่แบตเตอรี่ไม่ถูกชนิด จะทำให้สินค้าเสียงต่อการระเบิดได้ ไม่แนะนำให้ใช้ถ่านชาร์ต เนื่องจากจะทำให้อายุของผลิตภัณฑ์สั้นลง และไม่อยู่ในเงื่อนไขการรับประกัน

## 8. คุณสมบัติของผลิตภัณฑ์

### • One Touch Fingerprint Access

ระบบสแกนลายนิ้วมือที่แตะเพียงครั้งเดียว ก็สามารถปลดล็อกประตูได้ ไม่เพียงแต่มอบความปลอดภัยระดับสูงให้ท่าน แต่ยังสามารถปลดล็อกได้เร็วกว่าอีกด้วย

### • แอปพลิเคชัน Yale Access

แอปพลิเคชัน Yale Access ช่วยให้ท่านสบายใจได้ว่าคน และสิ่งของที่ท่านรักยังคงปลอดภัย ไม่ว่าท่านจะอยู่ที่ไหน เพียงแค่ท่านมีสมาร์ตโฟนเท่านั้น

### • Smart touchpad - Auto lock

เพียงแค่ท่านแตะมือลงบนหน้าจอ ประตูจะล็อกอัตโนมัติ

### • ระบบล็อกหน่วงเวลา 3 นาที

หลังจากใส่รหัสผ่านผิด หรือสแกนลายนิ้วมือผิด หรือแตะคีย์การ์ดที่ไม่ได้ลงทะเบียนเกิน 5 ครั้ง ระบบล็อกหน่วงเวลาจะทำงานเป็นเวลา 3 นาที

### • Smart Etiquette

ท่านสามารถใส่รหัสผ่านบนแป้นกดหมายเลข และเปิดประตูในโหมดเงียบได้

### • ระบบรหัสหลอก

เพื่อป้องกันไม่ให้รหัสจริงถูกเปิดเผย ท่านสามารถสร้างรหัสหลอกขึ้นมาได้ โดยท่านสามารถใส่รหัสหลอกได้ทั้งก่อนหน้า หรือหลังจากที่ท่านใส่รหัสจริงลงบนเครื่อง

### • โหมดบังคับล็อกจากด้านใน

เป็นฟังก์ชันที่ช่วยเพิ่มความปลอดภัย โดยการไม่อนุญาตให้ใช้รหัสผ่าน คีย์การ์ด หรือลายนิ้วมือในการปลดล็อกจากด้านนอก เมื่อตั้งค่าจากด้านใน

### • โหมดบังคับล็อกจากด้านนอก

เป็นฟังก์ชันที่ช่วยเพิ่มความปลอดภัย ซึ่งเมื่อมีผู้พยายามเปิดประตูจากด้านใน สัญญาณเตือนภัยจะดังขึ้น เมื่อตั้งค่าจากภายนอก

### • Voice Guidance

เสียงแนะนำการใช้งานในขั้นตอนต่างๆ เพื่อช่วยให้ท่านตั้งค่าง่ายขึ้น และใช้งานได้สะดวกขึ้น

### • คุณสมบัติอื่น และประโยชน์ที่ท่านจะได้รับ

รีโมทคอนโทรลเลอร์ (อุปกรณ์เสริม ชื่อเพิ่มต่างหาก)  
 คอนโทรลเลอร์ (อุปกรณ์เสริม ชื่อเพิ่มต่างหาก)  
 สัญญาณเตือนการบุกรุก หรือเครื่องถูกจัดแงะ  
 สัญญาณเตือนแบตเตอรี่อ่อน และแหล่งพลังงานลูกเงิน



## 25. เมฆุลัด (โหมดข้ันสูง)

เฉพาะผู้ท่ักราสรหัส Master Code เท่านั้น จ้ังจะมีสิทธิในการตั้งค่าต่างๆ ของตัวเครื่อง และให้สิทธิในการเชื่อมต่อกับผู้ใช้อื่น รหัสผ่าน 100 รหัส คีย์การ์ด 100 ใบ ลายนิ้วมือ 100 ลายนิ้วมือ และการลงทะเบียบน หรือลอบรหัสผ่านใช้งานครั้งเดียว เพื่อการจั้ดการผู้ใช้ที่มีประสิทธิภัพมากข้ัน

|   |   |  |                   |
|---|---|--|-------------------|
| <b>1. การเปลี่ยนโหมดท่วไปเป็นโหมดข้ันสูง</b>      |   | * ต่อไป  | ① สิ้นสุดการทำงาน |
| เปลี่ยนโหมด                                       | U PIN CODE I 4 # 7 # M PIN CODE New M PIN CODE Again I  |  |                   |
| <b>2. การเปลี่ยน Master Code</b>                  |   | * ต่อไป  | ① สิ้นสุดการทำงาน |
| เปลี่ยนรหัส                                       | M PIN CODE I 7 # M PIN CODE New M PIN CODE Again * OR I |  |                   |
| <b>3. รหัสผ่าน (User Code)</b>                    |   | สูงสุด 100 รหัส                                  |                   |
| ลงทะเบียบน  | M PIN CODE I 2 # 7 # UN # U PIN CODE * OR I             |  |                   |
| ลอบรหัส   | 3 # UN # * OR I   |  |                   |
| <b>4. ลายนิ้วมือ (Fingerprint)</b>                |   | สูงสุด 100 ลายนิ้วมือ                            |                   |
| ลงทะเบียบน  | M PIN CODE I 3 # 7 # 7 # UN # 8times * OR I             |  |                   |
| ลอบลายนิ้วมือ                                     | 3 # UN # * OR I   |  |                   |
| <b>5. คีย์การ์ด (Card Key)</b>                    |   | สูงสุด 100 ใบ                                    |                   |
| ลงทะเบียบน  | M PIN CODE I 3 # 2 # 7 # UN # CARD # * OR I             |  |                   |
| ลอบคีย์การ์ด                                      | 3 # UN # * OR I   |  |                   |
| <b>6. รหัสผ่านใช้งานครั้งเดียว (Onetime Code)</b> |   | รหัสเดียวเท่านั้น จะถูกลอบอัตโนมัติหลังจากใช้งาน |                   |
| ลงทะเบียบน  | M PIN CODE I 4 # 7 # 0 PIN CODE # * OR I                |  |                   |
| ลอบรหัส   | 3 # M PIN CODE # * OR I                                 |  |                   |

\* UN รหัสผู้ใช้ต้องเป็นตัวเลข 2 หลัก เช่น 01,..., 99 และ 00  
รหัสผู้ใช้ที่ 100 ให้ใช้ 00 แทน 100  
ตัวอย่างเช่น 01-00 = 100 รหัส  
(00 แทนรหัสที่ 100)

## 5. สิ้นค่าด้านหน้า

1. แป้นกดหมายเลข
2. ไฟเตือนล้ันกลอนค่าง
3. มือจ้บ
4. เข้ันเซอร์สแกนลายนิ้วมือ
5. ตัวอ่านคีย์การ์ด
6. ไฟเตือนให้เปลี่ยนแบตเตอรี่
7. ปุ่มรีเซ็ท
8. กุญแจจุกเงิน
9. แหล่งพลังงานจุกเงิน
10. ฝาคอบแหล่งพลังงานจุกเงิน

## 6. สิ้นค่าด้านหลัง

1. ฝาคอบแบตเตอรี่
2. ช่องใส่รีโมทคอนโทรล โมดูลา (อุปกรณ์เสริม)
3. ปุ่มลงทะเบียบน ①
4. มือจ้บ
5. ปุ่ม Safe Handle
6. ตัวบิิด เปิด-ปิดประตู
7. ปุ่มบ้ังค้บล้อกจากด้านใน
8. แบตเตอรี่อัลคาไลน์ ขนาด AA 1.5 โวลต์ (4 ก้อน)
9. ปุ่มล้ือกอ้ตโนมััติ / ล้ือกด้วยตนเอง
10. ปุ่มควบคุมระดับเสียง
11. ตลับมอกิส
12. ล้ันกลอน
13. เข้ันเซอร์ล้ือกประตูอ้ตโนมััติ
14. กุญแจล้ินตาย

## 26. ข้อควรระวัง

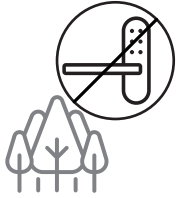

ไม่ติดตั้งสินค้าในสภาพแวดล้อมภายนอก  
(สินค้าเหมาะกับภายในเท่านั้น)

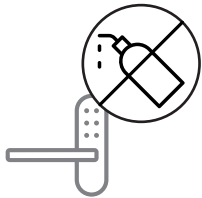

ไม่ใช้น้ำหรือตัวทำละลายใดๆ เช่น น้ำมันก๊าด  
หรือเบนซิน ซึ่งจะเป็นอันตรายต่อวงจรอิเล็กทรอนิกส์  
การเสื่อมสภาพ และ/หรือ สีหลุดล่อน

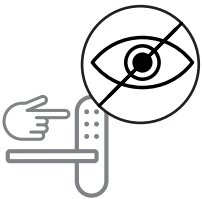

เมื่อใช้งาน พึงระลึกไว้เสมอว่าอาจ  
มีผู้แอบมองรหัสผ่านของท่านอยู่

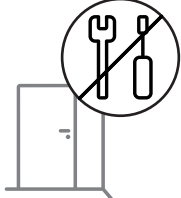

ไม่พยายามที่จะแยกชิ้นส่วนด้วยตนเอง  
(สินค้าเหมาะกับภายในเท่านั้น)

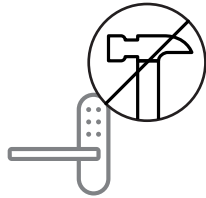

ไม่จัดแรง หรือทุบสินค้า

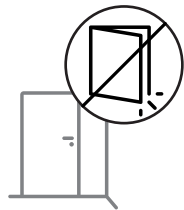

ตรวจสอบให้แน่ใจว่าระบบล็อกประตู  
เมื่อท่านออกจากบ้านเรียบร้อยแล้ว

## 2. สินค้าและอุปกรณ์

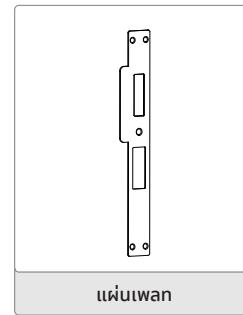
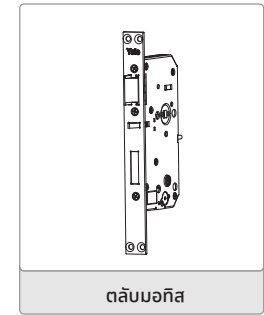
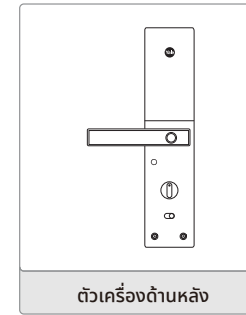
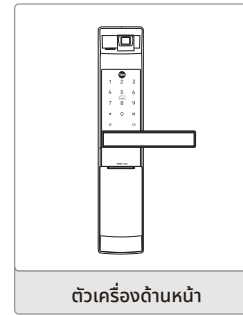

- คู่มือการใช้งาน
- คู่มือการติดตั้ง
- แบตเตอรี่อัลคาไลน์ ขนาด AA 4 ก้อน
- คีย์การ์ด 4 ใบ
- กุญแจฉุกเฉิน 2 ดอก
- สกรู

อุปกรณ์เสริม (ซื้อเพิ่มต่างหาก)

- รีโมทคอนโทรลเลอร์
- รีโมทคอนโทรล โมดูล
- บลูทูธ โมดูล

## 3. รายละเอียดของผลิตภัณฑ์

| ส่วนประกอบ     | รายละเอียด   | หมายเหตุ                                   |
|----------------|--|--|
| สินค้าด้านหน้า | 68*340*40.18 (W*H*D)mm   | อุณหภูมิในการทำงาน :<br>-15~55°C (5~131°F) |
| สินค้าด้านหลัง | 72*344*36 (W*H*D) mm   |  |
| แบตเตอรี่      | แบตเตอรี่อัลคาไลน์ขนาด 1.5 โวลต์ AA 4 ก้อน (พลังงานในการทำงาน 4.5~6 โวลต์) |  |
| อุปกรณ์เสริม   | รีโมทคอนโทรลเลอร์ Wireless   |  |

\*\* อายุการใช้งานของแบตเตอรี่ขึ้นอยู่กับอุณหภูมิ ความชื้น ความถี่ในการใช้งาน และคุณภาพของแบตเตอรี่  
ไม่แนะนำให้ใช้ถ่านชาร์ต เนื่องจากจะทำให้อายุการใช้งานของผลิตภัณฑ์ลดน้อยลง และไม่อยู่ในเงื่อนไขการรับประกัน